

大研修室

最大100名まで収容可能。研修、発表会や式典、パーティもご利用いただいております。

・収容人数 100人 (スクール型式の場合)
・面積 156.08m² (約47坪)

設備

・ホワイトボード ・天井スピーカー ・スクリーン (W3,600×H2,200 電動)
・カーテン (電動)

1

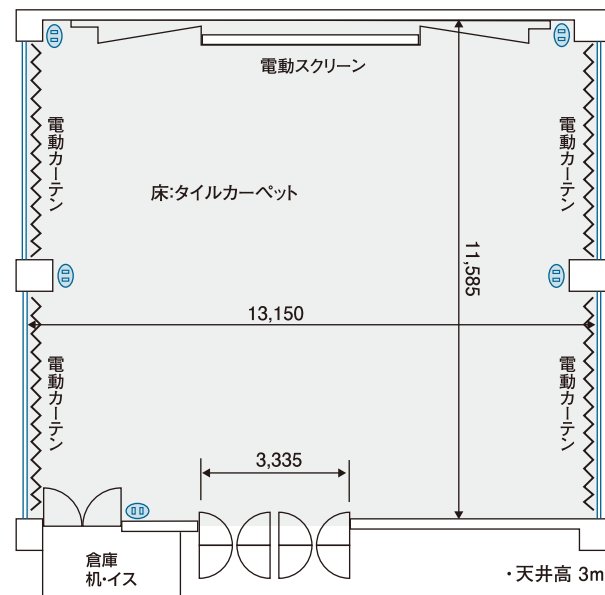

《使用例》

スクール型式

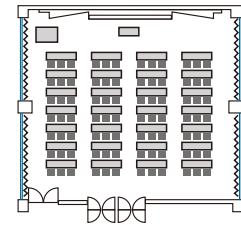

パーティー型式

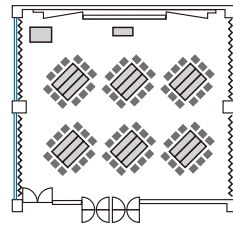

展示室

展示を伴う発表会や説明会、販売会、イベントなどに最適なスペース。可動間仕切で分割利用もできます。

・収容人数 72人 (スクール形式の場合)
・面積 140.03m² (約42坪)

(区分1) ・収容人数: 30人 ・面積 60.42m² (約18坪)
(区分2) ・収容人数: 30人 ・面積 60.42m² (約18坪)

5

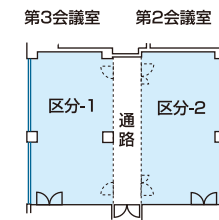
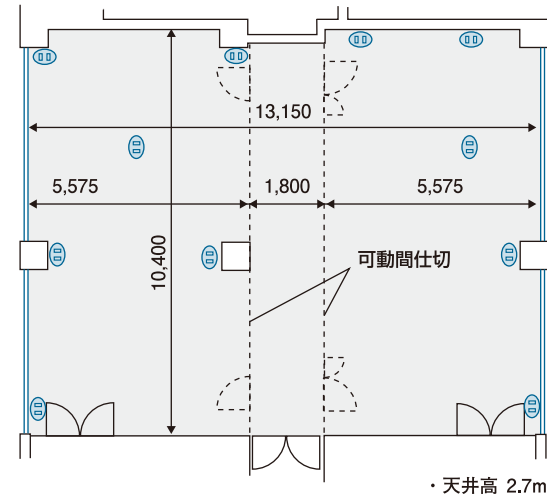

《使用例》

スクール型式

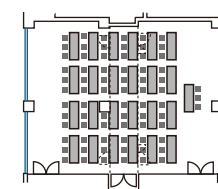

展示会型式

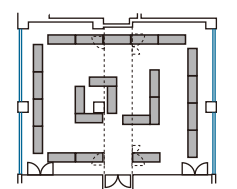

第1小研修室

ホワイトボードやスクリーンを使ってプレゼンテーションが可能。グレードの高い会議・研修室。

収容人数 18人 面積 52.73m² (約16坪)

設備 ・ホワイトボード ・スクリーン (W2,100×H2,100) 電動

2

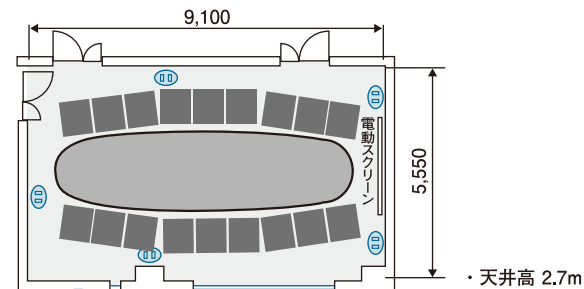

第2小研修室

ホワイトボードやスクリーンを使ってプレゼンテーションが可能。少人数の研修や分科会などに最適。

収容人数 27人 面積 43.69m² (約13坪)

設備 ・ホワイトボード ・スクリーン (W2,100×H2,100) 電動

3

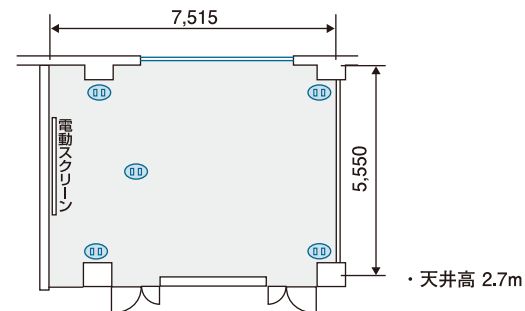

第1会議室

机・椅子を四角に配置しています。少人数の会議やミーティング、会合や勉強会などに。

・収容人数 12人 ・面積 40.07m² (約12坪)

6

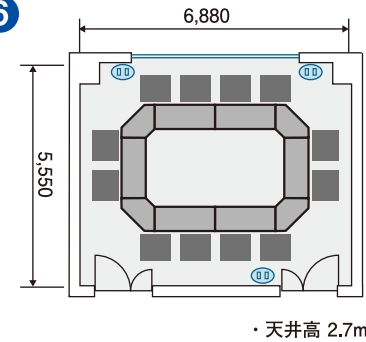

特別室

ゆったり座れる革張り椅子とテーブル。VIPルームとして商談や打合わせ、会議に最適。

・収容人数8人 ・面積31.18m² (約9坪)

7

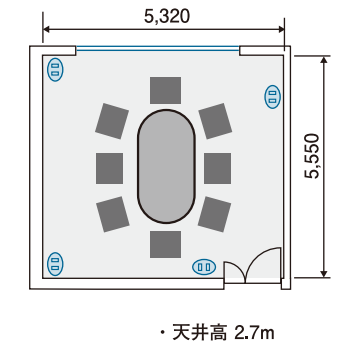

討議室

ハイクオリティな少人数向き会議室。

・収容人数 10人 ・面積 32.69m² (約10坪)

4

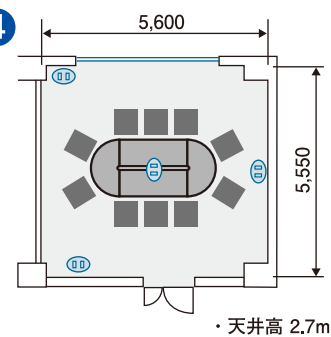

3F

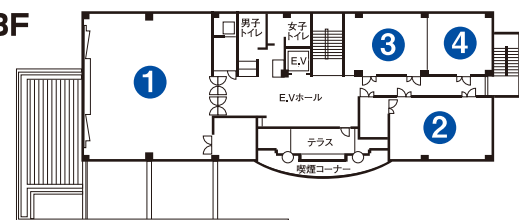

2F

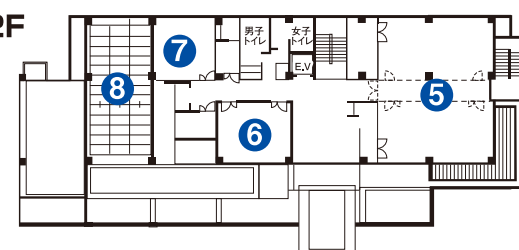

和室

39畳数きの本格和室。大小宴会はもちろんお華やお茶の教室、きもの販売会などに最適です。

・収容人数 48人 (宴会机使用)
・面積 39畳 (83.32m²)

(和室-1): 収容人数33人 (宴会机使用) 面積 24畳 (49.80m²)
(和室-2): 収容人数15人 (宴会机使用) 面積 15畳 (33.52m²)

8

